



Husqvarna®



535RX, 535RXT

EAC

Содержание

Введение.....	2	Поиск и устранение неисправностей.....	29
Безопасность.....	4	Транспортировка, хранение и утилизация.....	30
Сборка.....	11	Технические данные.....	31
Эксплуатация.....	16	Принадлежности.....	32
Техническое обслуживание.....	23	Декларация соответствия ЕС.....	33

Введение

Обзор изделия

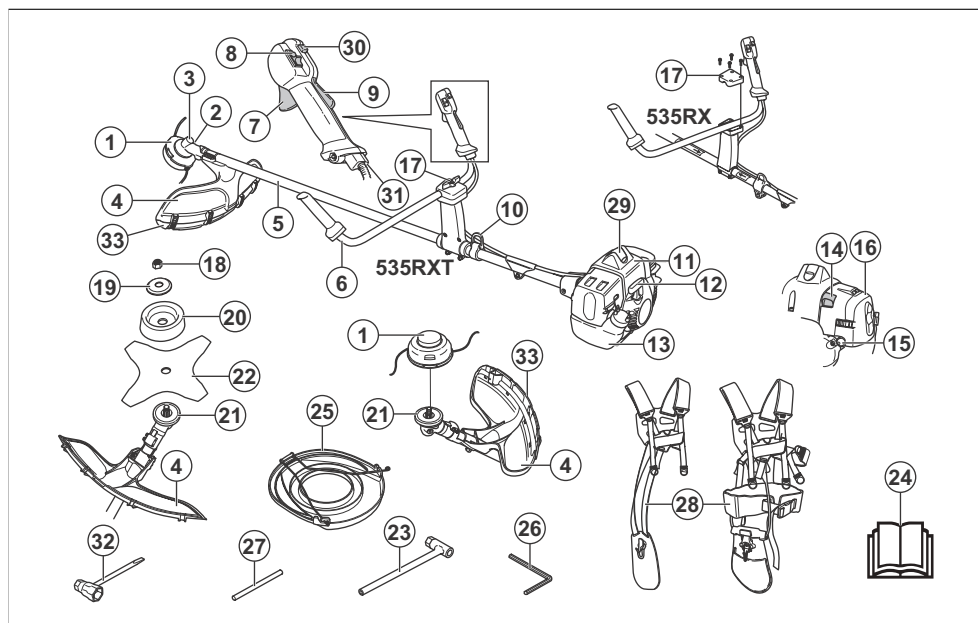

- | | |
|--|---------------------------------|
| 1. Головка триммера | 15. Груша нагнетателя |
| 2. Колпачок отверстия для заправки консистентной смазки, зубчатая передача | 16. Крышка воздушного фильтра |
| 3. Угловая зубчатая передача | 17. Регулировка рукоятки |
| 4. Щиток режущего оборудования | 18. Контргайка |
| 5. Штанга | 19. Опорный фланец |
| 6. Рукоятка | 20. Опорный колпак |
| 7. Ручка газа | 21. Ведущий диск |
| 8. Выключатель | 22. Нож |
| 9. Стопор рычага дросселя | 23. Торцевой ключ |
| 10. Петля для подвешивания | 24. Руководство по эксплуатации |
| 11. Крышка цилиндра | 25. Транспортировочный щиток |
| 12. Ручка шнура стартера | 26. Шестигранный ключ |
| 13. Топливный бак | 27. Стопорный штифт |
| 14. Заслонка | 28. Оснастка |
| | 29. Колпачок и свеча зажигания |

- 30. Кнопка пускового положения дросселя
- 31. Регулировка троса дросселя
- 32. Ключ для свечей зажигания
- 33. Дополнительная секция щитка

Описание изделия

Данное изделие представляет собой кусторез с двигателем внутреннего сгорания.

Мы постоянно совершенствуем свою продукцию с целью повысить вашу безопасность и эффективность во время работы. Для получения более подробной информации обратитесь к своему дилеру по обслуживанию.

Назначение

Изделие предназначено для использования с режущим диском, лезвием для травы или головкой триммера для скашивания различных типов растительности. Изделие разрешается использовать только для расчистки леса, кошения травы и триммерной стрижки травы. Для срезания кустарников и тонких деревьев используйте режущий диск. Для стрижки травы используйте лезвие для травы или головку триммера.

Примечание: Эксплуатация данного изделия может регулироваться государственными или региональными нормативными требованиями. Соблюдайте действующие требования.

Используйте с этим инструментом только одобренные производителем принадлежности. См. раздел *Принадлежности на стр. 32*.

Условные обозначения на изделии



ПРЕДУПРЕЖДЕНИЕ: Изделие может представлять опасность и стать причиной тяжелой травмы или смерти оператора или окружающих. Соблюдайте осторожность и правила эксплуатации изделия.



Перед началом работы внимательно прочитайте руководство по эксплуатации и убедитесь, что понимаете приведенные в нем инструкции.



Максимальная частота вращения выходного вала.



Используйте защитный шлем в тех местах, где существует вероятность падения предметов. Всегда пользуйтесь защитными наушниками. Пользуйтесь проверенными средствами защиты глаз.



Используйте проверенные защитные перчатки.



Надевайте прочные нескользкие ботинки.



Изделие может отбрасывать предметы, что может стать причиной травмы.



Посторонние лица и животные должны находиться на расстоянии не менее 15 м от работающего инструмента.



Риск отскакивания ножа, если режущее оборудование касается предмета, который не разрезается мгновенно. При работе с изделием существует риск пореза частей тела.



Эмиссия шума в окружающую среду согласно Директиве Европейского союза 2000/14/ЕС и законодательству Нового Южного Уэльса "Регламент 2017 года по защите окружающей среды (контроль уровня шума)". Данные об эмиссии шума приведены на паспортной табличке агрегата и в разделе "Технические данные".



Стрелками обозначены крайние положения ручки.



Воздушная заслонка.



Груша нагнетателя.



Изделие соответствует действующим директивам ЕС.

yyyywwxxxx

На паспортной табличке указан серийный номер. **yyyy** означает год производства, **ww** — производственную неделю.

Примечание: Остальные символы/этикетки на изделии отвечают требованиям, предъявляемым к сертификации в других коммерческих зонах.

Соответствие уровня токсичных выбросов стандарту Euro V



ПРЕДУПРЕЖДЕНИЕ: В случае вмешательства в работу двигателя данное изделие перестанет соответствовать нормативам ЕС.

Ответственность изготовителя

В соответствии с законами об ответственности изготовителя мы не несем ответственности за

Безопасность

Инструкции по технике безопасности

Предупреждения, предостережения и примечания используются для выделения особо важных пунктов руководства.



ПРЕДУПРЕЖДЕНИЕ: Используется, когда несоблюдение инструкций руководства может привести к травмам или смерти оператора или находящихся рядом посторонних лиц.



ВНИМАНИЕ: Используется, когда несоблюдение инструкций руководства может привести к повреждению изделия, других материалов или прилегающей территории.

Примечание: Используется для предоставления дополнительных сведений о конкретной ситуации.

Общие инструкции по технике безопасности



ПРЕДУПРЕЖДЕНИЕ: В обязательном порядке прочитайте следующие инструкции по технике безопасности, прежде чем приступать к эксплуатации изделия.

- Во время работы данное изделие создает электромагнитное поле. В определенных обстоятельствах это поле может создавать помехи для пассивных и активных медицинских имплантатов. В целях снижения риска серьезной или смертельной травмы лицам с медицинскими

ущерб, вызванный эксплуатацией нашего изделия в результате:

- ненадлежащего ремонта изделия;
- использования для ремонта изделия неоригинальных деталей или деталей, не одобренных производителем;
- использования неоригинальных дополнительных принадлежностей или принадлежностей, не одобренных производителем;
- ремонта изделия в неавторизованном сервисном центре или неквалифицированным специалистом;

имплантатами рекомендуется проконсультироваться с врачом и изготовителем имплантата, прежде чем приступать к эксплуатации данного изделия.

- Ни в коем случае не используйте изделие, если вы устали, больны или находитесь под воздействием спиртного, наркотических веществ или лекарственных препаратов. Это может повлиять на ваше зрение, реакцию, координацию или оценку действительности.
- Не эксплуатируйте изделие в плохих погодных условиях, таких как густой туман, сильный дождь, порывистый ветер или сильный холод. Эксплуатация изделия в плохую погоду сильно утомляет и вызывает дополнительный риск, например, от скользкого грунта или непредсказуемого направления падения дерева.
- Всегда соблюдайте осторожность и руководствуйтесь здравым смыслом. Если после изучения руководства по эксплуатации у вас возникли вопросы относительно эксплуатации изделия и условий работы, прежде чем приступить к работе, обратитесь за консультацией к специалисту по обслуживанию.
- Снимите колпачок свечи зажигания, если вы оставляете изделие без присмотра.

Инструкции по технике безопасности во время сборки



ПРЕДУПРЕЖДЕНИЕ: В обязательном порядке прочитайте следующие инструкции по технике безопасности, прежде чем приступать к эксплуатации изделия.

- При сборке изделия и установке режущего оборудования всегда надевайте защитные перчатки.

- Перед сборкой изделия снимите со свечи зажигания колпак свечи зажигания.
- Перед началом работы с изделием убедитесь, что рукоятка и щиток режущего оборудования установлены правильно.
- Неисправный или неподходящий щиток может стать причиной травмы. Запрещается использовать режущее оборудование без одобренного щитка режущего оборудования.
- Перед запуском изделия правильно установите крышку сцепления и вал.
- Ведущий диск и опорный фланец должны правильно входить в центральное отверстие режущего оборудования. Неправильная установка режущего оборудования может привести к травме или смерти.
- Закрепите оснастку на изделии, чтобы предотвратить травмы оператора или других людей.
- Запрещается использовать изделие без одобренного щитка режущего оборудования.
- Убедитесь, что посторонние лица и животные находятся на расстоянии не менее 15 м/50 футов от работающего изделия. Перед поворотом вместе с изделием всегда смотрите назад. Незамедлительно останавливайте работу изделия, если посторонний человек или животное вошли в 15-метровую/50-футовую зону безопасности. Если на одном участке одновременно работают несколько операторов, минимальное безопасное расстояние между ними должно составлять 15 м/50 футов или равняться двойной высоте дерева.
- Проверьте рабочую зону. Уберите все свободно лежащие предметы, например камни, разбитое стекло, гвозди, стальную проволоку и веревки, которые может отбросить или намотать на режущее оборудование.
- Убедитесь, что вы можете безопасно перемещаться и работать в безопасном устойчивом положении. Проверьте, нет ли вокруг вас помех и препятствий, например, корней, камней, веток и ям. Соблюдайте осторожность во время работы на склонах.

Инструкции по технике безопасности во время эксплуатации



ПРЕДУПРЕЖДЕНИЕ: В обязательном порядке прочитайте следующие инструкции по технике безопасности, прежде чем приступать к эксплуатации изделия.

- Перед началом работы с изделием вы должны понять разницу между расчисткой леса, кошением травы и триммерной стрижкой.
- Пользуйтесь средствами индивидуальной защиты, см. раздел *Средства индивидуальной защиты на стр. 6*.
- Продолжительное воздействие шума может повлечь за собой неизлечимую потерю слуха. Всегда пользуйтесь защитными наушниками.
- При использовании защитных наушников обращайтесь внимание на предупреждающие сигналы и громкие голоса. Всегда снимайте наушники после остановки двигателя.
- Запрещается использовать изделие, если оно повреждено или в его конструкцию были внесены изменения.
- Убедитесь, что колпачок свечи зажигания и провод зажигания не повреждены, чтобы избежать риска поражения электрическим током.
- Осмотрите рабочую зону и убедитесь, что в ней отсутствуют посторонние лица, животные или предметы, которые могут отрицательно повлиять на безопасность работы изделия.
- Осмотрите рабочую зону и убедитесь, что исключен контакт посторонних лиц или животных с режущим оборудованием или предметами, отбрасываемыми режущим оборудованием.
- Не используйте изделие в тех местах или ситуациях, когда вы не можете получить помощь при возникновении несчастного случая.
- Не вытягивайте руки с агрегатом слишком далеко. Всегда занимайте устойчивое положение и сохраняйте равновесие.
- Перед запуском изделия разместите его на плоской поверхности, минимум в 3 м/10 футов от источника топлива и места заправки топливом. Убедитесь, что посторонние предметы не находятся рядом с режущим оборудованием и не касаются его.
- Если режущее оборудование вращается при работе на холостых оборотах, обратитесь в сервисный центр для его регулировки. Запрещается пользоваться изделием, пока не будет выполнена его регулировка или ремонт.
- Берегитесь отбрасываемых предметов. Всегда пользуйтесь одобренными средствами защиты глаз; ни одна часть тела не должна находиться рядом с щитком режущего оборудования. Отбрасываемые изделия камни и другие мелкие предметы могут попасть в глаза, что может привести к слепоте или другим травмам.

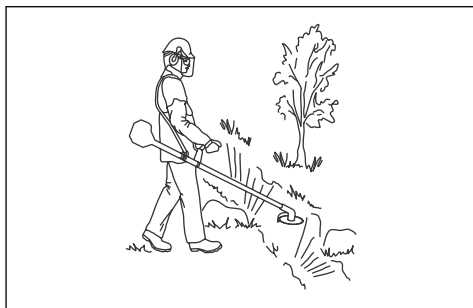

- Не следует опускать изделие на землю при работающем двигателе, за исключением случаев, когда его хорошо видно.
- Ни оператор, ни другие лица не должны пытаться убирать в сторону срезанный материал при работающем двигателе или вращающемся режущем оборудовании, т.к. это может привести к серьезным травмам.
- Каждый раз перед удалением срезанного материала, намотавшегося вокруг вала диска или застрявшего в пространстве между щитком режущего оборудования и режущим оборудованием, в обязательном порядке остановите двигатель и убедитесь, что режущее оборудование не вращается.
- Соблюдайте осторожность при удалении намотавшегося вокруг режущего оборудования материала. Зубчатая передача нагревается во время работы и может стать причиной ожогов.
- Выхлопные газы двигателя имеют высокую температуру и могут содержать искры. Риск пожара. Соблюдайте осторожность при работе вблизи легковоспламеняющихся и сухих материалов.
- Ни при каких обстоятельствах не используйте изделие в помещении или в местах без надлежащей вентиляции. Выхлопные газы содержат окись углерода — не имеющий запаха, токсичный и чрезвычайно опасный газ.
- Перед перемещением в другую рабочую зону останавливайте двигатель. Перед перемещением оборудования всегда устанавливайте транспортировочный щиток.
- Длительное воздействие вибрации может привести к нарушению кровообращения или расстройствам нервной системы у людей с нарушенным кровообращением. В случае появления симптомов перегрузки от вибрации следует обратиться к врачу. К таким симптомам относятся онемение, потеря чувствительности, ощущение щекотки и покалывания, боли, потеря силы или слабость, изменение цвета или состояния кожи. Как правило, подобные симптомы проявляются на пальцах, руках или запястьях. При низкой температуре риск увеличивается.

Средства индивидуальной защиты



ПРЕДУПРЕЖДЕНИЕ: В обязательном порядке прочитайте следующие инструкции по технике безопасности, прежде чем приступать к эксплуатации изделия.

- Каждый раз при работе с изделием следует использовать одобренные средства индивидуальной защиты. Средства индивидуальной защиты не могут полностью исключить риск получения травмы, но при

несчастном случае они снижают тяжесть травмы. Обратитесь к дилеру за помощью в подборе надлежащих средств защиты.

- Используйте шлем, если деревья в рабочей зоне имеют высоту более 2 м/6,5 фута.
- Используйте одобренные средства защиты органов слуха.
- Всегда используйте одобренные защитные очки, отвечающие требованиям стандарта ANSI Z87.1 для США или EN 166 для стран ЕС. Используйте маску для защиты лица. Для защиты глаз недостаточно использовать маску.



- При необходимости надевайте перчатки, например, при закреплении, проверке или очистке режущего оборудования.
- Надевайте защитные ботинки со стальным носком и нескользкой подошвой.
- Надевайте одежду из прочного материала. Всегда надевайте длинные прочные брюки и верхнюю одежду с длинными рукавами. Запрещается надевать свободную одежду, которая может зацепиться за ветви или кустарник. Не надевайте ювелирные украшения, короткие брюки или сандалии. Не ходите босиком. Зафиксируйте волосы выше уровня плеч.



- Средства оказания первой помощи всегда должны быть под рукой.

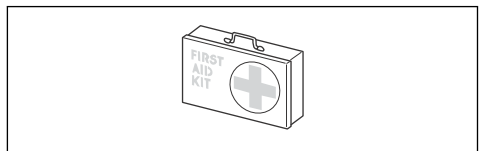

Защитные устройства на изделии

Информацию о расположении защитных устройств см. в разделе *Инструкции по технике безопасности во время сборки на стр. 4.*



ПРЕДУПРЕЖДЕНИЕ: В обязательном порядке прочитайте следующие инструкции по технике безопасности, прежде чем приступать к эксплуатации изделия.

- Запрещается использовать изделие с неисправными защитными устройствами. Регулярно выполняйте проверку и техническое обслуживание защитных устройств. Если защитные устройства неисправны, обратитесь в сервисный центр Husqvarna.
- Не вносите никаких изменений в защитные устройства. Запрещается использовать изделие с поврежденными или отсутствующими защитными крышками, защитными переключателями и прочими защитными устройствами.
- Для выполнения любых работ по сервисному обслуживанию и ремонту компонентов изделия, особенно защитных устройств, необходимо пройти специальное обучение. При обнаружении на защитных устройствах любых из описанных в руководстве по эксплуатации неисправностей обратитесь за помощью в сервисный центр. Мы гарантируем доступность услуг по профессиональному ремонту и сервисному обслуживанию. Если ваш дилер не занимается сервисным обслуживанием, обратитесь к нему для получения информации о ближайшем сервисном центре.
- Запрещается использовать режущее оборудование без одобренного и правильно установленного щитка режущего оборудования. См. раздел *Установка режущего оборудования на стр. 12.*

Режущее оборудование



ПРЕДУПРЕЖДЕНИЕ: При выполнении работ с режущим оборудованием оно не должно вращаться. Убедитесь, что двигатель остановился. В обязательном порядке снимите колпачок свечи зажигания, прежде чем приступить к работе с режущим оборудованием.



ПРЕДУПРЕЖДЕНИЕ: Проверьте режущее оборудование на наличие повреждений. Поврежденное режущее оборудование может стать причиной несчастных случаев. Замените поврежденное режущее оборудование.



ПРЕДУПРЕЖДЕНИЕ: Используйте правильное режущее оборудование. Пользуйтесь режущим оборудованием только с рекомендованной защитой, см. раздел *Принадлежности на стр. 32.*

Проверка стопора дроссельного регулятора

1. Проверьте плавность срабатывания дроссельного регулятора (B) и его стопора (A), а также функционирование возвратной пружины.

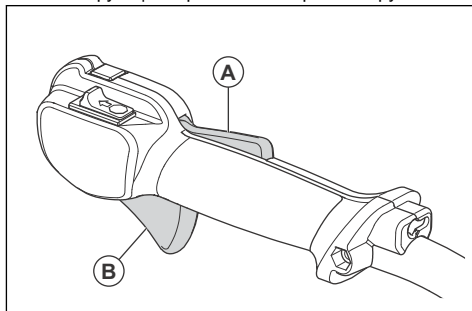

2. Нажмите на стопор дроссельного регулятора и убедитесь, что он возвращается в исходное положение при отпускании.

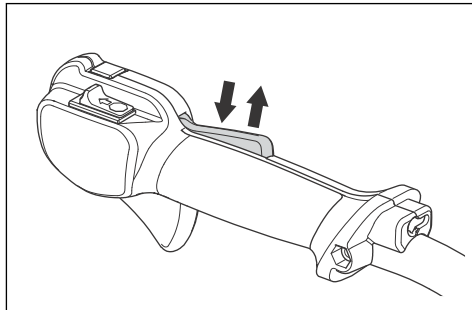

3. Убедитесь, что при отпускании стопора дроссельный регулятор блокируется в положении холостого хода.

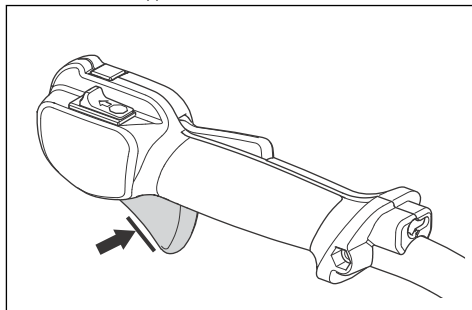

4. Запустите изделие на полной мощности.
5. Отпустите дроссельный регулятор и убедитесь, что ножи останавливаются и остаются неподвижными.



ПРЕДУПРЕЖДЕНИЕ: Если ножи двигаются, когда дроссельный регулятор находится в положении

холостого хода, необходимо отрегулировать холостой ход карбюратора. См. раздел *Регулировка оборотов холостого хода на стр. 28.*

Выключатель

Запустите двигатель. Убедитесь, что двигатель останавливается при установке выключателя в положение остановки.

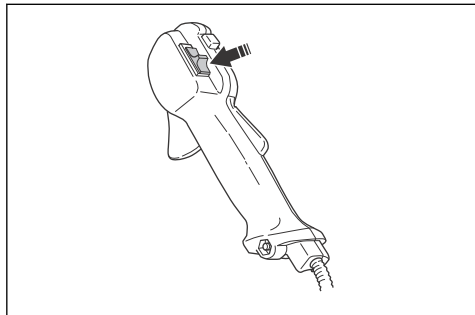

Проверка щитка режущего оборудования



ПРЕДУПРЕЖДЕНИЕ:

Использование неправильного или неисправного щитка режущего оборудования может привести к тяжелой травме. См. раздел *Инструкции по технике безопасности во время эксплуатации на стр. 5.*



ПРЕДУПРЕЖДЕНИЕ: Всегда используйте щиток режущего оборудования, рекомендованный для используемого в данный момент режущего оборудования. Установка неправильного или неисправного щитка режущего оборудования может привести к тяжелой травме. См. раздел *Технические данные на стр. 31.*

Щиток режущего оборудования позволяет избежать травм в результате выброса предметов в сторону оператора. Он также позволяет избежать травм в случае соприкосновения оператора с режущим оборудованием.

1. Осмотрите на наличие повреждений, например, трещин.

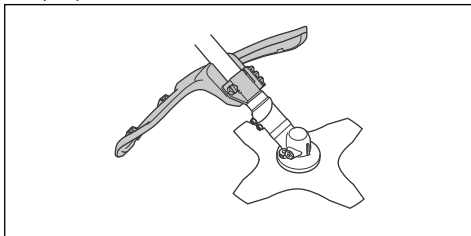

2. Если щиток режущего оборудования поврежден, замените его.

Проверка системы гашения вибрации



ПРЕДУПРЕЖДЕНИЕ:

Неправильно намотанная леска или неподходящее режущее оборудование повышают уровень вибрации. См. раздел *Инструкции по технике безопасности во время эксплуатации на стр. 5.*

Система гашения вибрации снижает уровень вибрации на ручках до минимума, что упрощает работу.

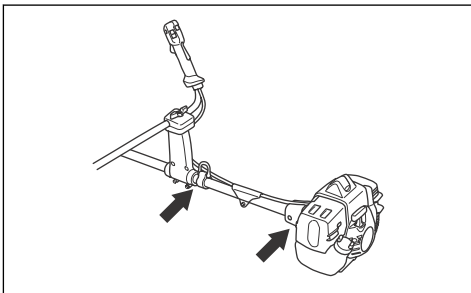

1. Остановите двигатель.
2. Осмотрите на наличие деформаций и повреждений.

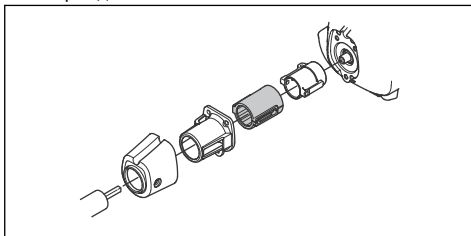

3. Проверьте правильность установки виброгасящих элементов.

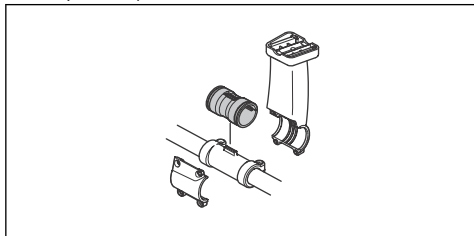

Проверка устройства быстрого расцепления



ПРЕДУПРЕЖДЕНИЕ:

Запрещается использовать оснастку со сломанным устройством быстрого расцепления.

Устройство быстрого расцепления позволяет оператору быстро снять изделие с оснастки в случае возникновения аварийной ситуации.

1. Остановите двигатель.
2. Осмотрите на наличие повреждений, например, трещин.
3. Отсоедините и подсоедините устройство быстрого расцепления, чтобы проверить его исправность.

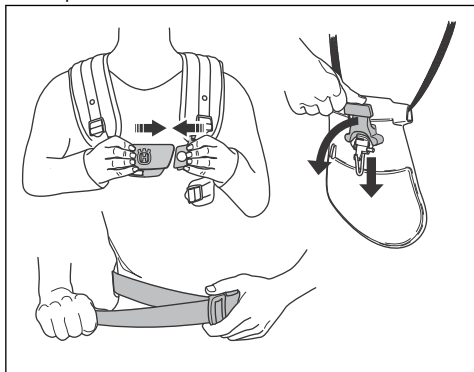

Проверка глушителя



ПРЕДУПРЕЖДЕНИЕ:

Запрещается использовать изделие с неисправным глушителем.



ПРЕДУПРЕЖДЕНИЕ:

Глушитель сильно нагревается в ходе работы и остается нагретым после окончания работы, а также во время работы двигателя на холостых оборотах.

Во избежание ожогов пользуйтесь защитными перчатками.

Глушитель предназначен для максимального снижения уровня шума и отвода выхлопных газов в сторону от оператора.

1. Остановите двигатель.
2. Осмотрите на наличие повреждений и деформаций.

Примечание: На внутренней поверхности глушителя скапливаются химикаты, которые могут вызывать раковые заболевания. В случае повреждения глушителя соблюдайте осторожность и не касайтесь этих элементов.

3. Проверьте правильность крепления глушителя к корпусу изделия.

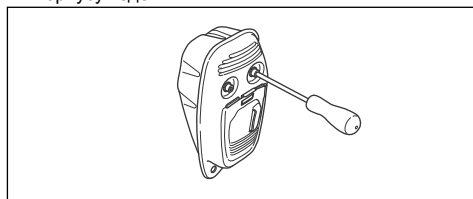

4. Если глушитель на вашем изделии оснащен искрогасительной сеткой, осмотрите ее.

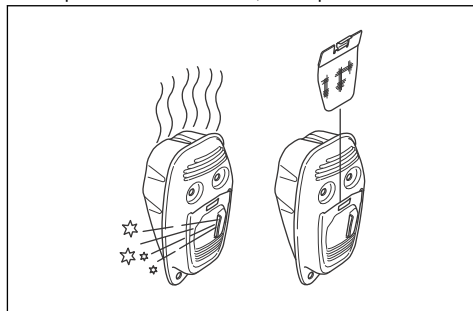

- а) В случае повреждения искрогасительной сетки замените ее.
- б) Очистите искрогасительную сетку, если она засорена. Дополнительную информацию см. в разделе *Техническое обслуживание* на стр. 23.



ВНИМАНИЕ: При засорении искрогасительной сетки изделие может перегреться, что приведет к повреждению цилиндра и поршня.

Режущий диск и лезвие для травы

- Используйте правильно заточенные лезвия и диски. Неправильно заточенное или

поврежденное лезвие/диск увеличивает риск получения травм.

- Используйте лезвия и диски с правильной разводкой. Правильная разводка режущего диска составляет 1 мм. Неправильно выполненная разводка режущего диска увеличивает риск возникновения травмы и повреждения.
- Правильную процедуру заточки и разводки диска см. в инструкциях, поставляемых вместе с диском.

Режущее оборудование

- Для резки дерева используйте лезвия.

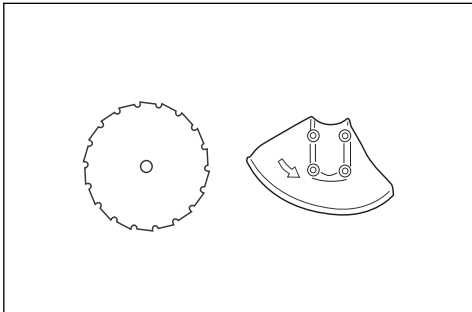

- Для стрижки жесткой травы используйте лезвия и ножи для травы.

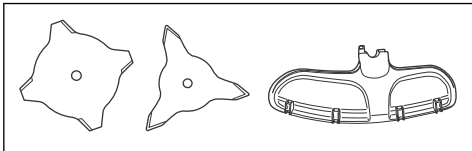

- Для стрижки травы используйте головку триммера.

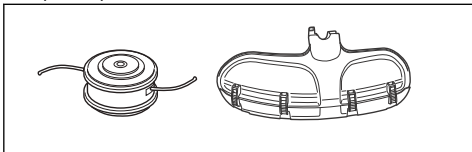

- Неправильно заточенный или поврежденный нож увеличивает риск несчастных случаев. Режущие зубья ножа должны быть правильно заточены. Точно следуйте инструкциям, приведенным в разделе *Заточка ножа и лезвия для травы на стр. 28*, и используйте рекомендованный шаблон для затачивания.

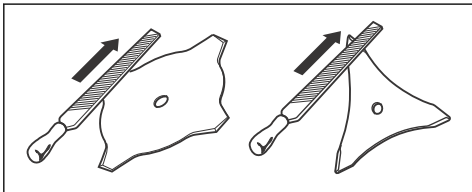

- Осмотрите режущее оборудование на наличие повреждений и трещин. Замените поврежденное режущее оборудование.
- Пользуйтесь режущим оборудованием только с рекомендованной защитой. См. раздел *Принадлежности на стр. 32*.

Инструкции по технике безопасности во время технического обслуживания



ПРЕДУПРЕЖДЕНИЕ: В

обязательном порядке прочитайте следующие инструкции по технике безопасности, прежде чем приступать к эксплуатации изделия.

- Выключите двигатель и убедитесь, что режущее оборудование останавливается. Перед выполнением технического обслуживания снимите крышку цилиндра и отсоедините колпачок свечи зажигания.
- Выхлопные газы из двигателя содержат окись углерода — не имеющий запаха, токсичный и чрезвычайно опасный газ, который может стать причиной смерти. Запрещается эксплуатировать изделие в помещении или в замкнутых пространствах.
- Выхлопные газы двигателя имеют высокую температуру и могут содержать искры. Запрещается использовать изделие в помещении или рядом с легковоспламеняющимися материалами.
- Использование принадлежностей или внесение изменений в конструкцию изделия, не одобренных производителем, может привести к серьезным или смертельным травмам. Запрещается вносить изменения в конструкцию изделия. Всегда пользуйтесь только оригинальными принадлежностями.
- При несоблюдении правил и сроков выполнения техобслуживания риск получения травмы или повреждения изделия возрастает.
- Выполняйте техобслуживание в строгом соответствии с инструкциями, приведенными в Руководстве по эксплуатации. Для проведения всех других работ по обслуживанию обращайтесь в сервисный центр Husqvarna.
- Регулярно обращайтесь в авторизованный сервисный центр Husqvarna для проведения техобслуживания изделия.
- Замените поврежденные, сломанные или изношенные детали.

Техника безопасности в отношении топлива



ПРЕДУПРЕЖДЕНИЕ: В обязательном порядке прочитайте следующие инструкции по технике безопасности, прежде чем приступать к эксплуатации изделия.

- Не смешивайте топливо в помещении или рядом с источником тепла.
- Запрещается запускать изделие, если на него попало топливо или моторное масло. Удалите постороннее топливо/масло и дайте изделию высохнуть. Удалите постороннее топливо с поверхности изделия.
- Если топливо попало на одежду, немедленно смените ее.
- Не допускайте попадания топлива на тело, это может причинить вред здоровью. При попадании топлива на тело смойте его водой с мылом.
- Запрещается запускать двигатель, если вы пролили масло или топливо на изделие или тело.
- Запрещается запускать изделие при наличии утечки из двигателя. Регулярно проверяйте двигатель на наличие утечек.
- Соблюдайте осторожность при обращении с топливом. Топливо является легковоспламеняющейся жидкостью со взрывоопасными парами и может привести к серьезным или смертельным травмам.
- Запрещается вдыхать пары топлива, т. к. это может причинить вред здоровью. Убедитесь в наличии достаточного потока воздуха.
- Запрещается курить вблизи топлива или двигателя.
- Запрещается ставить теплые предметы рядом с топливом или двигателем.
- Запрещается доливать топливо при работающем двигателе.
- Прежде чем заправить изделие, убедитесь, что двигатель полностью остыл.
- Перед заправкой топлива медленно откройте крышку топливного бака и осторожно сбросьте давление.
- Убедитесь в наличии достаточной вентиляции при заправке изделия, подготовке топливной смеси (бензин и масло для двухтактных двигателей) или при сливе топлива из бака.
- Топливо и испарения топлива крайне пожароопасны и могут привести к тяжелым травмам при вдыхании и контакте с кожей. Поэтому будьте осторожны при обращении с топливом и обеспечьте достаточную вентиляцию.
- Аккуратно затяните крышку топливного бака во избежание возгорания.
- Переместите изделие минимум на 3 м (10 футов) от места заправки топливом, прежде чем запустить его.
- Не наливайте в топливный бак слишком много топлива.
- Убедитесь, что при перемещении изделия или емкости для топлива невозможно возникновение утечки.
- Запрещает размещать изделие или емкость для топлива вблизи открытого огня, искр или горящих фитилей. Убедитесь, что в месте хранения отсутствует открытый огонь.
- Используйте только одобренные емкости для переноски и хранения топлива.
- Сливайте топливо из топливного бака перед размещением изделия на длительное хранение. Соблюдайте требования местного законодательства в отношении места утилизации топлива.
- Очистите изделие, прежде чем поместить его на длительное хранение.
- Прежде чем поместить изделие на хранение, снимите колпачок свечи зажигания во избежание случайного запуска двигателя.

Сборка

Введение



ПРЕДУПРЕЖДЕНИЕ: Перед сборкой изделия ознакомьтесь с разделом, посвященным безопасности, и усвойте его содержание.



ПРЕДУПРЕЖДЕНИЕ: Перед сборкой изделия снимите со свечи зажигания провод свечи зажигания.

Сборка ручки дросселя

1. Отверните винт за ручкой дросселя.

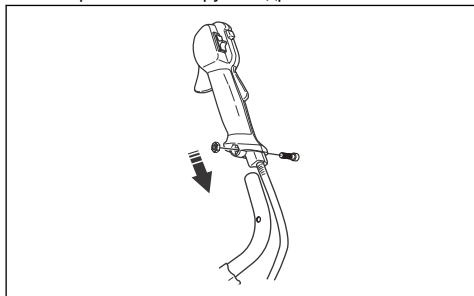

2. Сдвиньте ручку дросселя вправо от рукоятки.
3. Совместите винтовое отверстие за ручкой дросселя с отверстием рукоятки.
4. Вставьте винт в отверстия. Затяните винт.

Сборка рукоятки

1. Установите рукоятку в кронштейн.

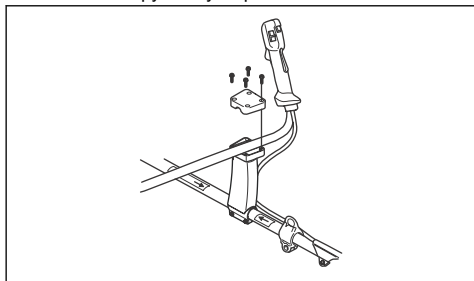

2. Убедитесь, что отверстия для винтов совмещены.
3. Установите 4 винта, но не затягивайте их полностью.
4. Отрегулируйте рукоятку для обеспечения подходящего рабочего положения изделия.



5. Полностью затяните 4 винта.

Сборка рукоятки

1. Установите рукоятку в кронштейн.

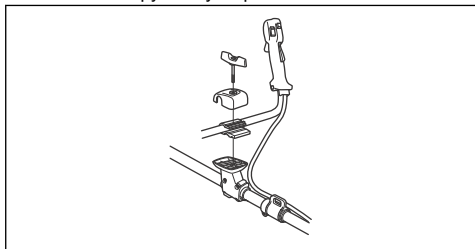

2. Убедитесь, что отверстия для поворотного переключателя совмещены.
3. Установите поворотный переключатель, но не затягивайте его полностью.
4. Отрегулируйте рукоятку для обеспечения подходящего рабочего положения изделия.



5. Затяните поворотный переключатель до упора.

Установка режущего оборудования

Режущее оборудование включает в себя режущий инструмент и щиток режущего оборудования.



ПРЕДУПРЕЖДЕНИЕ:

Используйте защитные перчатки.



ПРЕДУПРЕЖДЕНИЕ: Всегда используйте щиток, рекомендуемый для установленного типа режущего оборудования. См. раздел *Принадлежности на стр. 32.*



ПРЕДУПРЕЖДЕНИЕ:

Неправильная установка режущего оборудования может стать причиной травмы или смерти.

Установка щитка триммера или комбинированного щитка для головки триммера и пластмассовых ножей

1. Навесьте щиток триммера/комбинированный щиток (А) на два крючка на держателе пластины (М).
2. Согните щиток вокруг штанги и закрепите его болтом (L) на противоположной стороне штанги.
3. Вставьте стопорный штифт (С) в паз на головке болта и затяните болт до упора.

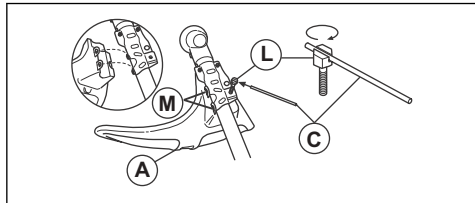

Установка головки триммера или пластмассового ножа

1. Наденьте на выходной вал ведущий диск (В).
2. Совместите металлический колпак (Р) с центром направляющей диска на ведущем диске.
3. Поворачивайте выходной вал до тех пор, пока одно из отверстий ведущего диска не совместится с соответствующим отверстием в корпусе зубчатой передачи.
4. Вставьте стопорный штифт (С) в отверстие, чтобы зафиксировать выходной вал.
5. Поверните головку триммера/пластмассовые ножи (Н) против часовой стрелки до фиксации.

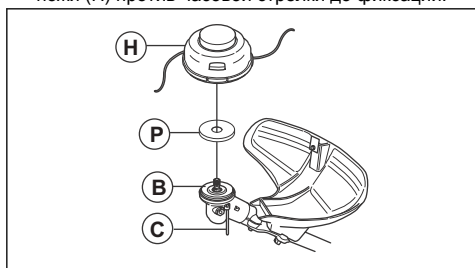

Установка дополнительного ограждения



ВНИМАНИЕ: Дополнительное ограждение следует использовать вместе с головкой триммера/пластмассовым ножом. Ни в коем случае не используйте дополнительное ограждение вместе с лезвием для травы.

1. Установите дополнительное ограждение в паз на щитке режущего оборудования.

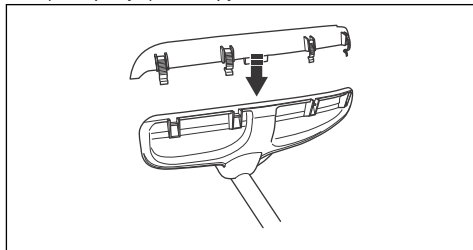

2. Закрепите дополнительное ограждение на щитке режущего оборудования с помощью 4 фиксирующих захватов.

Снятие дополнительного ограждения

- Отсоедините фиксирующие захваты с помощью свечного ключа.

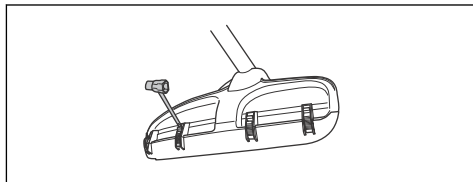

Установка лезвия для травы и щитка лезвия для травы/комбинированного щитка

1. Установите защитный щиток/комбинированный щиток (А) на штангу и затяните болт крепления щитка.

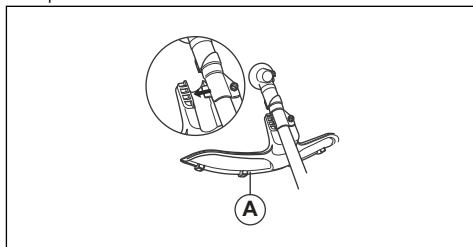

2. В обязательном порядке снимите дополнительное ограждение.
3. Поворачивайте выходной вал до тех пор, пока одно из отверстий ведущего диска (В) не совместится с соответствующим отверстием в корпусе зубчатой передачи.
4. Вставьте стопорный штифт (С) в отверстие, чтобы зафиксировать выходной вал.

- Установите лезвие для травы (D), опорный колпак (E) и опорный фланец (F) на выходной вал.

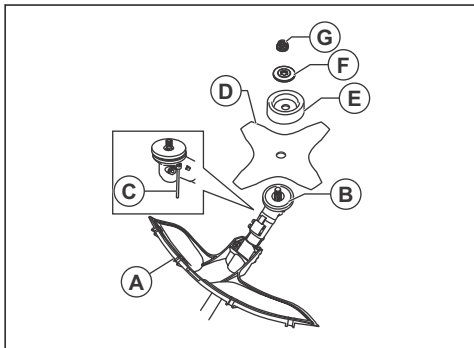

- Убедитесь, что ведущий диск и опорный фланец правильно входят в центральное отверстие лезвия для травы.

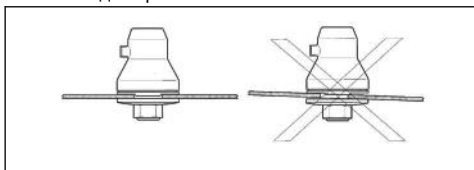

- Установите гайку (G).
- Затяните гайку торцевым гаечным ключом. Держите ручку торцевого ключа рядом с защитным щитком. Затяните гайку в направлении, противоположном направлению вращения режущего оборудования. Затяните моментом 35-50 Н·м.

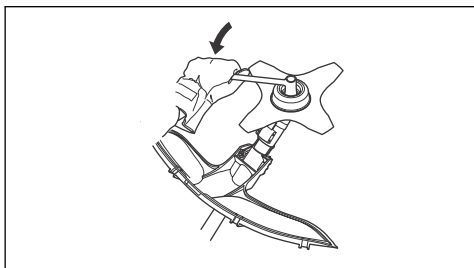

Установка режущего диска



ПРЕДУПРЕЖДЕНИЕ:

Существует риск получения травмы в области вокруг гайки режущего диска. Убедитесь в правильности установки щитка лезвия. Всегда используйте защитные перчатки.

- Поворачивайте вал лезвия до тех пор, пока одно из отверстий в ведущем диске не совместится с отверстием в редукторе.
- Вставьте стопорный штифт (C) в отверстие, чтобы зафиксировать выходной вал.
- Установите режущий диск (D) и опорный фланец (F) на выходной вал.
- Установите гайку режущего диска (G).

Примечание: Гайка режущего диска имеет левостороннюю резьбу.

- Поверните торцевой ключ против часовой стрелки, чтобы затянуть контргайку. Момент затяжки контргайки должен составлять 35-50 Н·м (3,5-5 кгс). Держите ручку торцевого ключа как можно ближе к щитку лезвия.

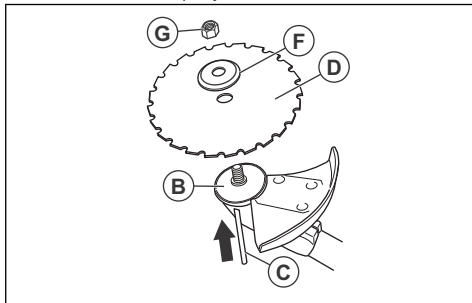

- а) При ослаблении или затягивании гайки режущего диска перемещайте торцевой ключ в указанной области.

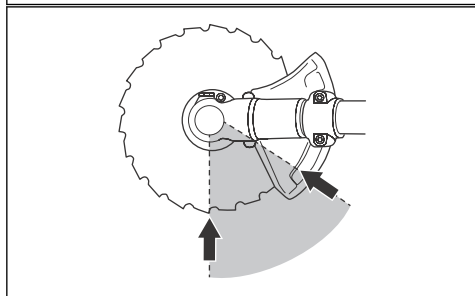
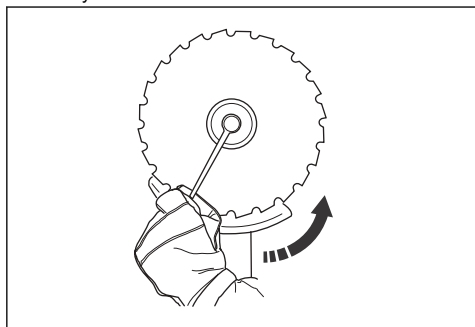

Установка щитка лезвия



ВНИМАНИЕ: Используйте для лезвий только одобренный щиток. См. Принадлежности на стр. 32.

1. Снимите кронштейн (Н).
2. Установите переходник (I) и кронштейн (J) с помощью 2 винтов (К).
3. Установите щиток лезвия (А) на переходник с помощью 4 винтов (L).

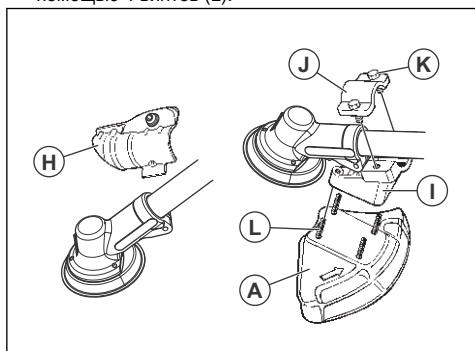

Регулировка оснстки

1. Наденьте оснстку изделия.
2. Соедините 2 части нагрудной пластины.

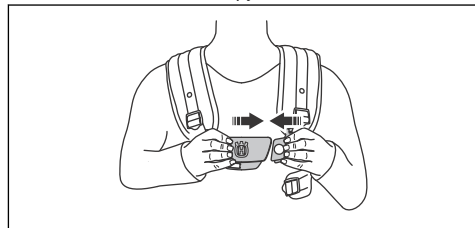

3. Туго затяните набедренный ремень. Убедитесь, что набедренный ремень подвешен на уровне бедер.

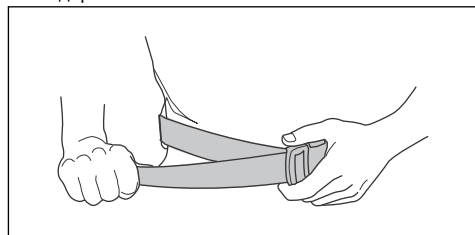

4. Плотнo затяните нагрудный ремень под левой рукой. Нагрудный ремень должен плотно прилегать к телу.

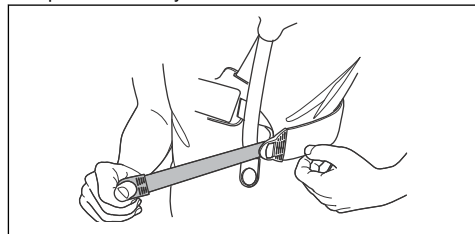

5. Отрегулируйте плечевой ремень, так чтобы нагрузка на плечи распределялась равномерно.

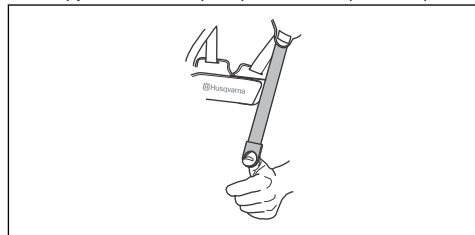

6. Отрегулируйте высоту точки подвешивания. При проведении работ по расчистке леса правильная точка подвешивания находится приibl. на 10 см ниже бедер. См. раздел *Правильная балансировка изделия* на стр. 18.

Функция быстрого расцепления оснастки



ПРЕДУПРЕЖДЕНИЕ:

Запрещается использовать оснастку с неисправной функцией быстрого расцепления. Во время регулировки изделия убедитесь, что функция быстрого расцепления оснастки работает исправно.



ПРЕДУПРЕЖДЕНИЕ: Если изделие не закреплено надлежащим образом на оснастке, вы не можете полностью управлять изделием, что может привести к травмированию вас или окружающих.

Функция быстрого расцепления находится в передней части оснастки. Лямки оснастки должны всегда оставаться в правильном положении.

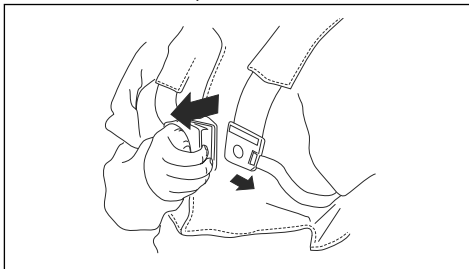

Функция быстрого расцепления позволяет вам безопасно и быстро снять с себя изделие в аварийной ситуации.

Эксплуатация

Введение



ПРЕДУПРЕЖДЕНИЕ: Перед эксплуатацией прибора необходимо внимательно изучить раздел безопасности.

- Осмотрите опорный фланец на наличие трещин. В случае повреждения опорного фланца замените его.

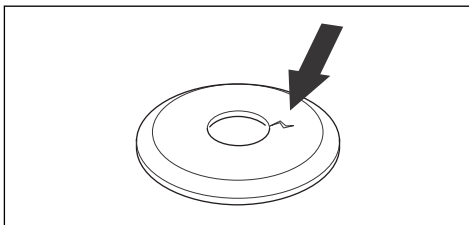

- Убедитесь, что снять контргайку вручную невозможно. Если вы можете снять контргайку вручную, это значит, что гайка не фиксирует должным образом режущее оборудование и должна быть заменена.

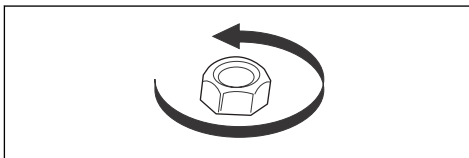

- Осмотрите защитный щиток на наличие повреждений и трещин. Замените защитный щиток, если он поврежден или имеет трещины.
- Осмотрите головку триммера и щиток режущего оборудования на наличие повреждений и трещин. Если головка триммера и щиток

Перед началом эксплуатации изделия

- Проверьте рабочую зону, тип участка, наклон рельефа, наличие посторонних предметов, например, камней, веток и ям.
- Проведите тщательный осмотр изделия.
- Проведите проверку безопасности и процедуры технического и сервисного обслуживания, приведенные в данном руководстве.
- Проверьте правильность установки и целостность всех кожухов, щитков, рукояток и режущего оборудования.
- Осмотрите режущий диск/лезвие для травы и убедитесь, что в основании диска или зубьев лезвия для травы или около центрального отверстия диска нет трещин. В случае повреждения диска замените его.

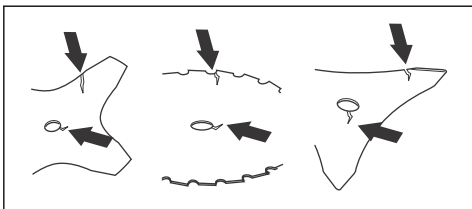

режущего оборудования повреждены или имеют трещины, замените их.

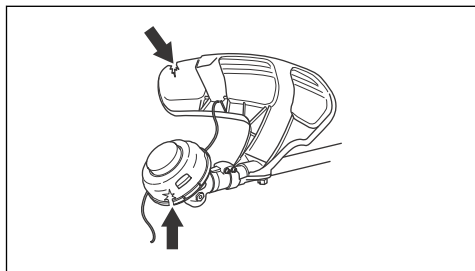

Топливо

Данное изделие оборудовано двухтактным двигателем.



ВНИМАНИЕ: Заправка неподходящим типом топлива может привести к повреждению двигателя. Используйте смесь бензина и масла для двухтактных двигателей.

Бензин



ВНИМАНИЕ: Всегда пользуйтесь смесью масла и очищенного бензина с минимальным октановым числом 90 (RON). При использовании бензина с более низким октановым числом существует риск появления стука в двигателе. В результате температура двигателя повысится, что может привести к его серьезному повреждению.



ВНИМАНИЕ: Если ваше изделие оснащено катализатором, используйте смесь масла и неэтилированного бензина высокого качества. Этилированный бензин портит катализатор.

- По возможности пользуйтесь экологическим, т.н. алкилатным бензином.

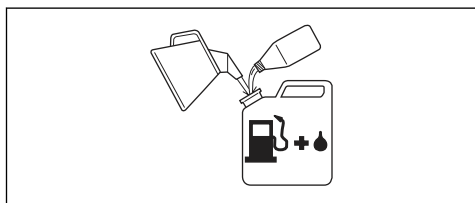

- Разрешается использовать топливную смесь с бензином, содержащим этанол (E10: не более 10% этанола). При использовании этаноловых

смесей выше E10 возможно повреждение двигателя.

- При постоянной работе на высоких оборотах мы рекомендуем использовать бензин с более высоким октановым числом.

Топливо-алкилат Husqvarna

Для достижения оптимальной производительности мы рекомендуем использовать топливо-алкилат Husqvarna. Этот тип топлива содержит меньшее количество вредных веществ по сравнению с обычным топливом, что приводит к сокращению вредных выбросов. Такое топливо при сгорании образует малое количество вредных остатков, благодаря чему компоненты двигателя остаются более чистыми. Это позволяет продлить срок службы двигателя. Топливо-алкилат Husqvarna доступно не во всех странах.

Масло для двухтактных двигателей



ВНИМАНИЕ: Ненадлежащее качество масла и/или смесь масла/ топлива в неправильных пропорциях может повредить изделие и сократить срок службы катализатора.



ВНИМАНИЕ: Запрещается использовать масло, предназначенное для двухтактных двигателей с внешним водяным охлаждением, т.н. "outboard oil".



ВНИМАНИЕ: Использовать масло для четырехтактных двигателей запрещается.

- Для достижения оптимальных результатов и мощности пользуйтесь маслом Husqvarna для двухтактных двигателей.
- Если у вас нет масла Husqvarna для двухтактных двигателей, вы можете использовать другое высококачественное масло, предназначенное для двухтактных двигателей с воздушным охлаждением. Для выбора правильного масла обратитесь к своему дилеру по обслуживанию.

Бензин, л	Масло для двухтактных двигателей, л
	2% (50:1)
5	0,10
10	0,20
15	0,30
20	0,40

Смешивание бензина и масла для двухтактных двигателей



ВНИМАНИЕ: Существует опасность то, что небольшая неточность при смешивании небольшого количества топлива может значительно повлиять на соотношение компонентов в смеси. Аккуратно измеряйте количество масла для смеси, чтобы обеспечить правильное соотношение компонентов.

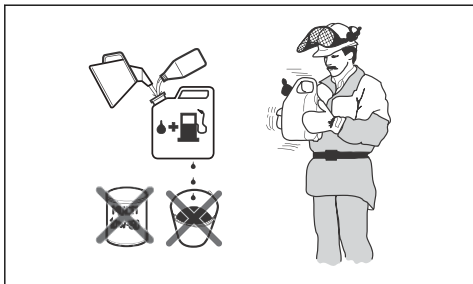

1. Налейте половину необходимого количества бензина.
2. Добавьте все количество масла и смешайте (взболтайте) топливную смесь.
3. Добавьте оставшуюся часть бензина.
4. Аккуратно смешайте (взболтайте) топливную смесь и наполните топливный бак изделия.
5. Опорожните и очистите топливный бак, если вы некоторое время не использовали изделие.

Примечание: Не смешивайте топлива более чем на месячный срок и обязательно смешивайте бензин и масло в чистой емкости, предназначенной для топлива.

Заправка топливного бака

1. Очистите поверхность вокруг крышки топливного бака.
2. Взболтайте емкость и убедитесь, что топливо полностью смешалось. Используйте емкость для топлива с защитой от пролива.
3. Заполните топливный бак.
4. Аккуратно затяните крышку топливного бака.
5. Перед запуском относите изделие в сторону не менее чем на 3 м (10 футов) от источника топлива и места заправки топливом.

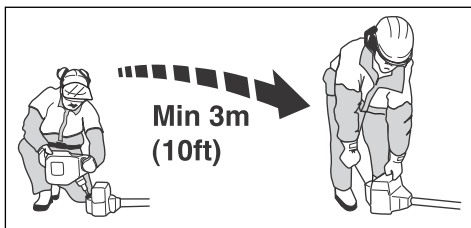

ВНИМАНИЕ: Загрязнение баков приводит к сбоям в работе. Регулярно выполняйте очистку топливного бака и бака с маслом для смазки цепи и выполняйте замену топливного фильтра не менее раза в год.

Рабочее положение

- Держите изделие обеими руками.
- Держите изделие с правой стороны от тела.
- Режущее оборудование должно находиться ниже пояса.
- Изделие всегда должно быть прикреплено к оснастке.
- Не приближайте части тела к горячим поверхностям.
- Не приближайте части тела к режущему оборудованию.

Правильная балансировка изделия

Изделие правильно сбалансировано для проведения работ по расчистке леса, когда оно висит горизонтально на точке подвешивания. При правильной балансировке снижается риск ударов о камни, если вам понадобится отпустить рукоятку.

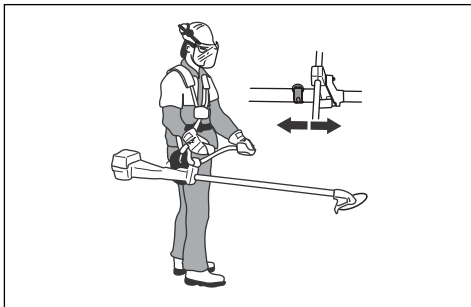

Изделие правильно сбалансировано для проведения работ по кошению травы, когда нож находится на высоте скашивания около земли.

соответствующем разделе (см. раздел *Безопасность на стр. 4*).

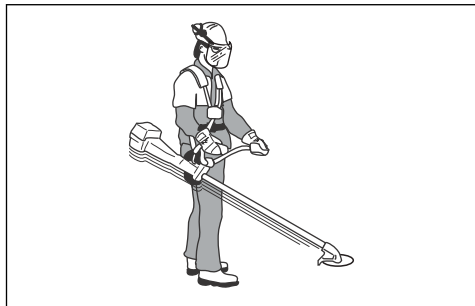

1. Используйте защитные перчатки.
2. Прижмите корпус изделия к земле левой рукой.



ВНИМАНИЕ: Не используйте для этого ноги!

3. Держите ручку шнура стартера правой рукой.
4. Медленно вытягивайте шнур стартера правой рукой, пока не почувствуете сопротивление (стартер входит в зацепление).



ПРЕДУПРЕЖДЕНИЕ: Не наматывайте шнур стартера вокруг руки.

5. Затем быстро и с усилием потяните за шнур.



ВНИМАНИЕ: Не вытягивайте шнур полностью и не выпускайте ручку шнура стартера при полностью вытянутом шнуре. Это может привести к повреждению изделия.

Подготовка изделия к запуску

1. Несколько раз нажмите на грушу нагнетателя, пока ее не начнет заполнять топливо.

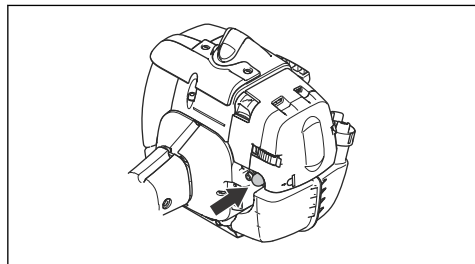

Примечание: Полностью заполнять грушу топливом не требуется.

2. Переведите заслонку в закрытое положение.

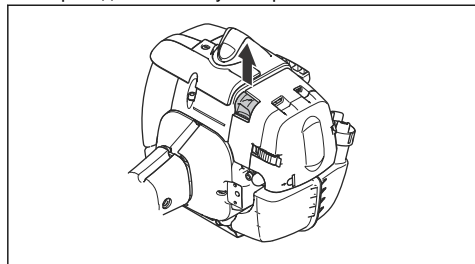

ПРЕДУПРЕЖДЕНИЕ: При запуске двигателя с закрытой заслонкой режущее оборудование сразу начнет вращаться.

Запуск изделия



ПРЕДУПРЕЖДЕНИЕ: Перед запуском изделия прочитайте инструкции по технике безопасности в

6. Тяните за шнур стартера, пока двигатель не запустится, но не более 5 раз.
7. Переведите заслонку в первоначальное положение после запуска двигателя или после пяти попыток вытянуть шнур стартера.
8. При необходимости несколько раз потяните шнур стартера, пока двигатель не запустится.
9. Дайте двигателю поработать 10 секунд.
10. Постепенно задействуйте дроссельный регулятор.
11. Убедитесь, что двигатель работает без рывков.

Примечание: Если двигатель останавливается, повторите процедуру.

Запуск с помощью дроссельного регулятора со стопором дросселя при запуске

1. Нажмите на стопор дросселя и дроссельный регулятор, чтобы установить дроссель в положение запуска. Затем нажмите кнопку пускового положения дросселя (A).
2. Отпустите стопор дросселя и дроссельный регулятор, затем также отпустите кнопку пускового положения дросселя. Функция газа теперь активирована.

3. Чтобы перевести двигатель обратно в режим холостого хода, снова нажмите стопор дросселя и дроссельный регулятор.

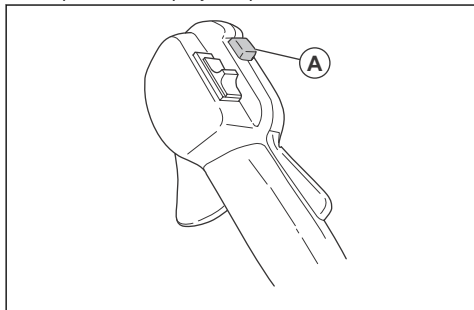

Остановка изделия

- Для остановки двигателя переведите выключатель в положение остановки.



ВНИМАНИЕ: Переключатель остановки автоматически возвращается в исходное положение.

Отскакивание ножа

Отскакивание ножа — это резкое движение изделия в сторону с силой. Отскакивание происходит, когда лезвие для травы или режущий диск ударяется о прочный предмет, не поддающийся резке, или зацепляет его. В случае отскакивания изделие или оператор могут быть отброшены в любом направлении. Существует риск получения травмы оператором или посторонними наблюдателями.

В местах, где затруднен обзор разрезаемого материала, риск отскакивания возрастает.

Не разрезайте материал областью ножа, показанной на рисунке черным цветом. Частота вращения и движение ножа могут вызвать отскакивание. Риск отскакивания возрастает с увеличением толщины разрезаемой ветки.

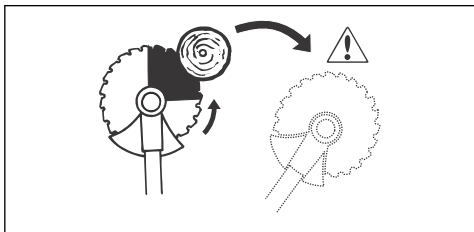

Общие инструкции по эксплуатации



ПРЕДУПРЕЖДЕНИЕ: Соблюдайте осторожность при пилении напряженных стволов деревьев. Ствол

может спружиться, вернувшись в первоначальное положение до или после пиления, и повредить изделие или нанести вам травму.

- Создайте открытый участок на одном из концов рабочей зоны и начинайте работу оттуда.
- В ходе работы системно перемещайтесь по рабочему участку.

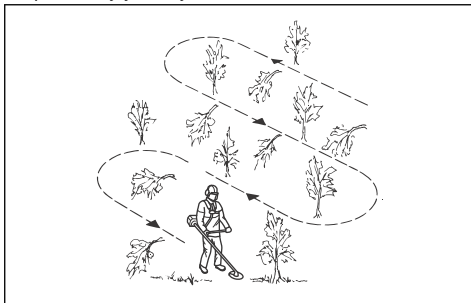

- Двигайтесь вперед и смещайте изделие влево и вправо до конца, чтобы при каждом смещении в сторону очищать участок шириной 4-5 м.
- Расчистите участок длиной 75 м, после чего поворачивайтесь и возвращайтесь назад. По мере продвижения вперед держите рядом с собой канистру с топливом.
- Двигайтесь в таком направлении, при котором пересечение канав и препятствий будет сведено к минимуму.
- Двигайтесь в таком направлении, при котором срезанная растительность под воздействием ветра будет падать на уже очищенную территорию.

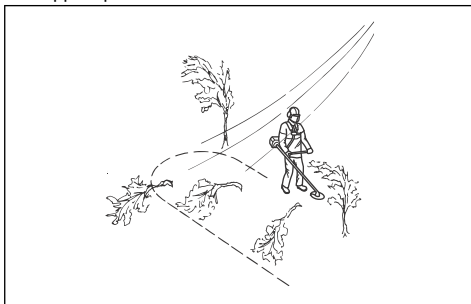

- Работайте поперек склона, не передвигайтесь вверх и вниз по склону.

Очистка леса режущим диском

Валка дерева в левую сторону

Чтобы дерево упало влево, нижнюю часть дерева следует сдвинуть вправо.

1. Полностью откройте дроссель.

2. Поднесите режущий диск к дереву, как показано на рисунке.
3. Наклоните режущий диск и резким движением переместите его по диагонали вниз вправо. В то же время прижмите к дереву защитный щиток.

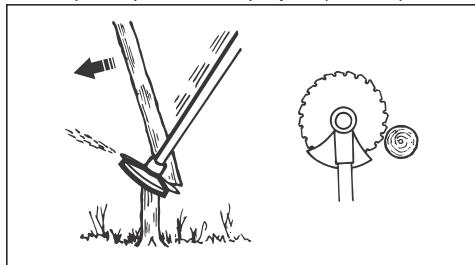

Валка дерева в правую сторону

Чтобы дерево упало вправо, нижнюю часть дерева следует сдвинуть влево.

1. Полностью откройте дроссель.
2. Поднесите режущий диск к дереву, как показано на рисунке.
3. Наклоните режущий диск и резким движением переместите его по диагонали вверх вправо. В то же время прижмите к дереву защитный щиток.

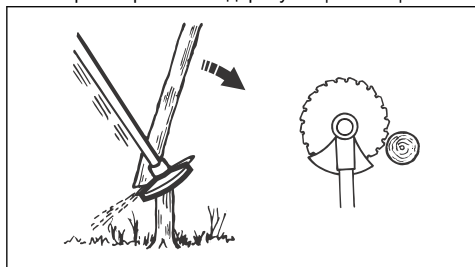

Валка дерева вперед

Чтобы дерево упало вперед, нижнюю часть дерева следует потянуть назад.

1. Полностью откройте дроссель.
2. Поднесите режущий диск к дереву, как показано на рисунке.
3. Переместите режущий диск резким движением назад.

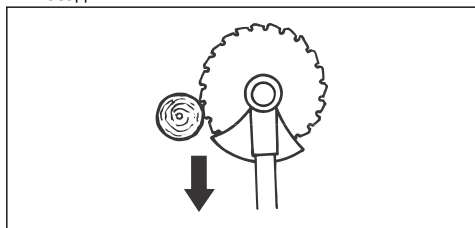

Валка крупных деревьев

Крупные деревья следует распиливать с двух сторон.

1. Решите, в каком направлении должно упасть дерево.
2. Полностью откройте дроссель.
3. Сделайте первый пропил с той стороны дерева, на которую вы хотите его повалить.

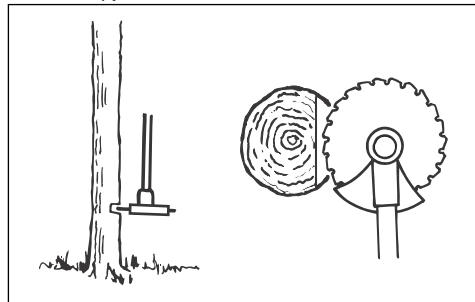

4. Далее распиливайте дерево с другой стороны.

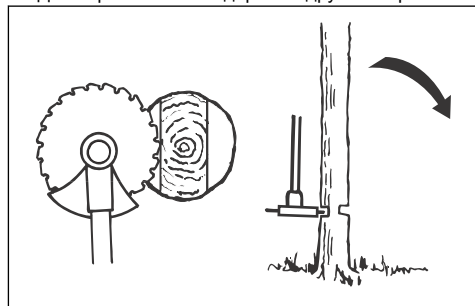

ВНИМАНИЕ: В случае застревания режущего диска не пытайтесь вытащить изделие резким движением. Это может привести к повреждению режущего диска, зубчатой передачи, штанги или рукоятки. Отпустите рукоятки, ухватите обеими руками штангу и осторожно потяните изделие, чтобы освободить его.

Примечание: Для валки небольших деревьев прикладывайте большее давление резки. Для валки крупных деревьев прикладывайте меньшее давление резки.

Резка кустарника режущим диском

Чтобы дерево упало влево, нижнюю часть дерева следует сдвинуть вправо.

- Скашивайте деревья с тонкими стволами и кустарники.

- Перемещайте изделие из стороны в сторону.
- Одним движением скашивайте большое количество деревьев.
- Для групп деревьев с тонкими стволами:

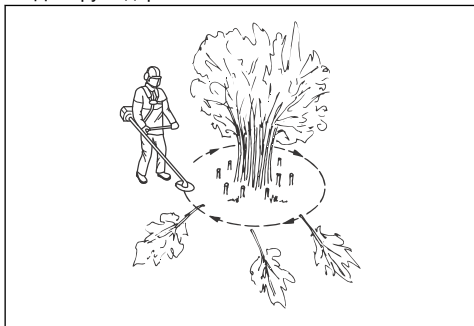

- а) Срежьте внешние деревья выше требуемой высоты.
- б) Обрежьте внешние деревья до требуемой высоты.
- в) Начинайте резку с середины. Если это невозможно, срежьте внешние деревья выше требуемой высоты и дайте им упасть на землю. Это снижает риск застревания режущего диска.

Стрижка травы лезвием для травы



ВНИМАНИЕ: Лезвия и ножи для травы не должны использоваться для срезания стволов. Используйте лезвия и ножи для травы только для стрижки длинной и разросшейся травы.

- Перемещайте изделие из стороны в сторону.
- Срезайте траву движением справа налево. После чего перемещайте изделие обратно вправо и снова начинайте стрижку.
- Срезайте траву левой стороной лезвия.

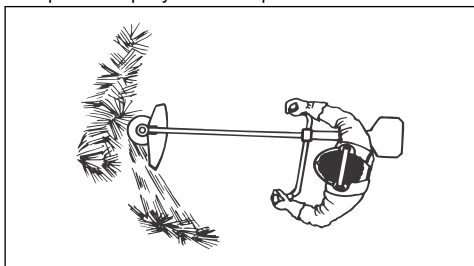

- При стрижке наклоняйте лезвие для травы влево, чтобы скошенная трава укладывалась ровными рядами. Это упростит ее сгребание.
- Занимайте устойчивое положение, поставив стопы ног на некотором расстоянии друг от друга.

- Двигайтесь вперед после каждого перемещения изделия вправо и перед следующим срезающим движением убедитесь, что занимаете устойчивое положение.
- Опорный колпак должен слегка прилегать к земле, тем самым он защищает лезвие от соприкосновения с грунтом.
- Соблюдайте эти инструкции, чтобы снизить риск обмотки скошенного материала вокруг лезвия для травы:
 - а) Полностью откройте дроссель.
 - б) При перемещении изделия слева направо не проводите лезвие для травы через скашиваемый материал.
- Прежде чем начать собирать скошенную траву, остановите двигатель и снимите изделие с оснастки. Положите изделие на землю.

Триммерная стрижка газонов головкой триммера

Стрижка травы

1. Держите головку триммера чуть выше земли под углом. Не прижимайте режущую леску к траве.

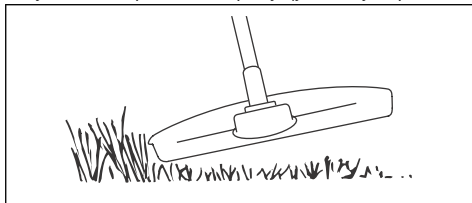

2. Уменьшите длину режущей лески на 10-12 см / 4-4,75 дюйма.
3. Уменьшите частоту вращения двигателя, чтобы уменьшить риск повреждения растений.
4. При стрижке травы вблизи предметов дроссель должен быть открыт на 80%.

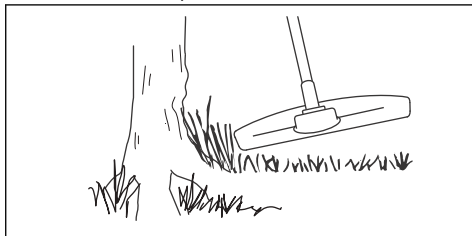

Подрезка травы с помощью лезвия для травы

1. Во время эксплуатации изделия ноги должны быть расставлены. Убедитесь, что вы устойчиво стоите на земле.
2. Опорный колпак должен слегка касаться земли. Это предотвращает контакт ножа с землей.

3. Подрезайте траву маятниковым движением справа налево. Кошение должно выполняться левым краем ножа (между 8 и 12 часами).

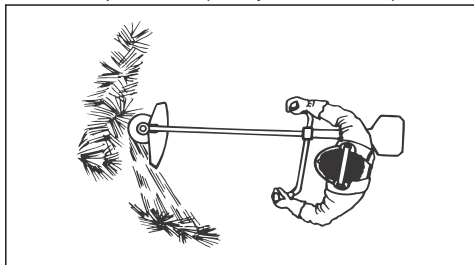

4. При подрезке травы наклоняйте нож влево.

Примечание: Трава будет собираться в одну линию.

5. Возвращайте инструмент в исходное положение маятниковым движением слева направо.
6. Выполняйте работу ритмично.
7. Продвигайтесь вперед, сохраняя устойчивое положение на земле.
8. Остановите двигатель.
9. Извлеките изделие из зажима на оснастке.
10. Положите изделие на землю.
11. Соберите срезанный материал.

Кошение травы

1. При кошении травы держите режущую леску параллельно земле.

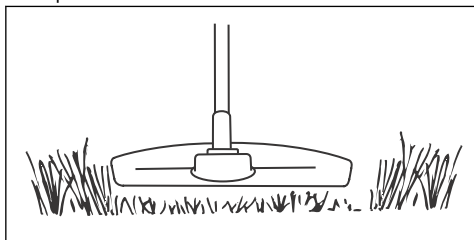

2. Не прижимайте головку триммера к земле. Это может привести к повреждению изделия.
3. При стрижке травы перемещайте изделие из стороны в сторону. Работайте на полных оборотах.

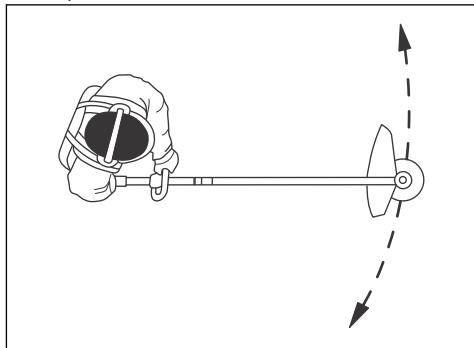

Уборка травы

Воздушный поток от вращающейся режущей лески можно использовать для очистки участка от скошенной травы.

1. Держите головку триммера вместе с леской параллельно земле, не касаясь ее.
2. Полностью откройте дроссель.
3. Перемещайте триммер из стороны в сторону и очистите участок от скошенной травы.



ПРЕДУПРЕЖДЕНИЕ: Во избежание разбалансировки и вибраций на рукоятках каждый раз при установке новой режущей лески очищайте кожух головки триммера. Кроме того, проверяйте другие детали головки триммера и при необходимости очищайте их.

Техническое обслуживание

Введение



ПРЕДУПРЕЖДЕНИЕ: Перед выполнением техобслуживания необходимо внимательно изучить и понять раздел безопасности.

Для выполнения любых работ по сервисному обслуживанию и ремонту изделия необходимо пройти специальное обучение. Мы гарантируем доступность услуг по профессиональному ремонту и сервисному обслуживанию. Если ваш дилер не занимается сервисным обслуживанием, обратитесь к нему для получения информации о ближайшем сервисном центре.

График технического обслуживания

Техническое обслуживание	Еже-дневно	Еже-дельно	Ежеме-сячно
Очистите наружные поверхности.	X		
Осмотрите оснастку на наличие повреждений.	X		
Осмотрите петлю для подвешивания на наличие повреждений.	X		
Проверьте правильность установки ручки и рукоятки и убедитесь, что они не повреждены.	X		
Убедитесь, что стопор рычага дросселя и сам рычаг дросселя исправны.	X		
Проверьте выключатель, чтобы убедиться в его исправности.	X		
Убедитесь, что режущее оборудование не вращается на холостых оборотах.	X		
Очистите воздушный фильтр. При необходимости выполните замену.	X		
Убедитесь, что лезвие не затупилось, правильно отцентрировано и на нем нет трещин. Неправильная установка лезвия может привести к повреждению изделия.	X		
Осмотрите щиток режущего оборудования на наличие повреждений и трещин. В случае необходимости замените его.	X		
Осмотрите головку триммера на наличие повреждений и трещин. В случае необходимости замените его.	X		
Проверьте затяжку винтов и гаек.	X		
Проверьте двигатель, топливный бак и топливопроводы на наличие утечек.	X		
Проверьте транспортировочный щиток. Убедитесь, что лезвие не повреждено и транспортировочный щиток может быть правильно установлен.	X		
Очистите систему охлаждения.		X	
Осмотрите стартер и шнур стартера на наличие повреждений.		X	
Осмотрите элементы системы гашения вибрации на наличие повреждений и трещин.		X	
Очистите наружную поверхность свечи зажигания. Снимите ее и проверьте зазор между электродами. Отрегулируйте зазор соответствующим образом (см. раздел <i>Технические данные на стр. 31</i>) или замените свечу зажигания. Убедитесь, что свеча зажигания оснащена изоляцией радиопомех.		X	
Очистите наружные поверхности карбюратора и область вокруг него.		X	
Проверьте угловую зубчатую передачу и убедитесь, что она на $\frac{3}{4}$ заполнена смазкой. При необходимости добавьте специальную смазку.		X	
Очистите или замените искрогасительную сетку на глушителе.		X	
Проверьте устройство безопасного расцепления на оснастке и убедитесь, что оно исправно и не повреждено.			X
Проверьте топливный фильтр на наличие загрязнений, а топливный шланг — на наличие трещин или других повреждений. При необходимости выполните замену.			X

Техническое обслуживание	Еже-дневно	Еже-недельно	Ежеме-сячно
Проверьте все кабели и соединения.			X
Проверьте сцепление, пружины сцепления и барабан сцепления на износ. Если требуется заменить один или несколько из этих элементов, обратитесь к своему дилеру по обслуживанию.			X
Замените свечу зажигания. Убедитесь, что свеча зажигания оснащена изоляцией радиопомех.			X
Осмотрите и очистите искрогасительную сетку на глушителе.			X

Очистка системы охлаждения



ВНИМАНИЕ: Загрязнение или засорение системы охлаждения может привести к перегреву изделия, в результате чего возможно его повреждение.

Компоненты системы охлаждения: воздухозаборник на стартере (А), ребра охлаждения на цилиндре (В) и крышка цилиндра (С).

1. Очищайте систему охлаждения щеткой еженедельно или чаще (при необходимости).

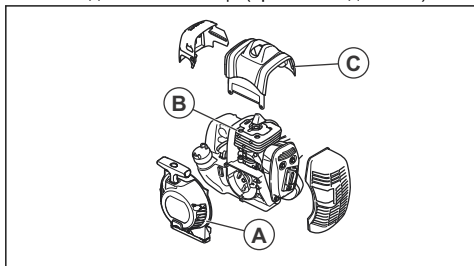

2. В системе охлаждения не должно быть загрязнений и засоров.

Проверка глушителя



ПРЕДУПРЕЖДЕНИЕ:

Запрещается использовать изделие с поврежденным или неисправным глушителем.



ПРЕДУПРЕЖДЕНИЕ:

Запрещается использовать изделие с поврежденной или отсутствующей искрогасительной сеткой глушителя.

1. Проверьте глушитель на наличие повреждений и дефектов.

2. Проверьте правильность крепления глушителя к корпусу изделия.

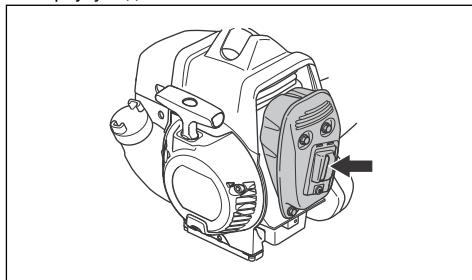

3. Если на изделии установлена искрогасительная сетка, ее необходимо еженедельно очищать.
4. Поврежденная искрогасительная сетка подлежит обязательной замене.

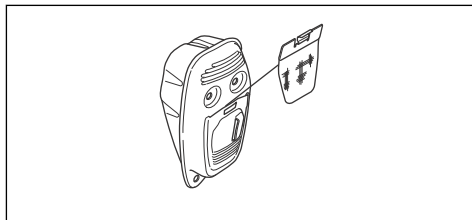

ВНИМАНИЕ: При засорении искрогасительной сетки изделие может перегреться, что приведет к повреждению цилиндра и поршня.

Воздушный фильтр

Удалите пыль и грязь из воздушного фильтра. Поддержание его в чистоте позволяет избежать следующего:

- Неисправности карбюратора.
- Проблемы с запуском изделия.
- Падение мощности двигателя.
- Чрезмерный износ частей двигателя.
- Слишком высокий расход топлива.

Очистка воздушного фильтра

Регулярно очищайте воздушный фильтр от грязи и пыли. Регулярная очистка предотвращает неисправности карбюратора, проблемы при запуске, снижение мощности двигателя, износ деталей двигателя и повышенный расход топлива.

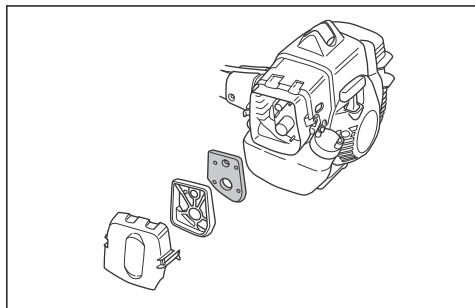

- Выполняйте очистку воздушного фильтра каждые 25 часов или чаще при эксплуатации изделия в условиях высокой запыленности.

Нанесение масла на воздушный фильтр из пеноматериала



ВНИМАНИЕ: Необходимо использовать специальное масло для воздушных фильтров Husqvarna. Не используйте другие виды масла.



ПРЕДУПРЕЖДЕНИЕ: Наденьте защитные перчатки. Масло для воздушного фильтра может вызвать раздражение кожи.

1. Поместите воздушный фильтр из пеноматериала в полиэтиленовый пакет.
2. Налейте масло в полиэтиленовый пакет.
3. Сожмите пакет, чтобы равномерно распределить масло по воздушному фильтру из пеноматериала.
4. Отожмите излишки масла из воздушного фильтра из пеноматериала в пластиковый пакет.

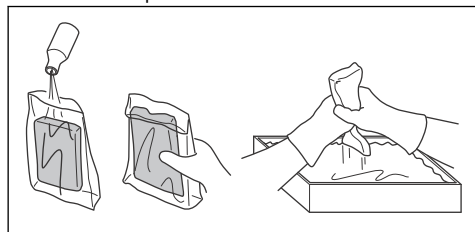

Угловая зубчатая передача

Угловую зубчатую передачу заполняют достаточным количеством консистентной смазки на заводе-изготовителе. Тем не менее, прежде чем перейти к эксплуатации изделия, убедитесь, угловая зубчатая передача заполнена смазкой на 3/4. Используйте специальную смазку Husqvarna.

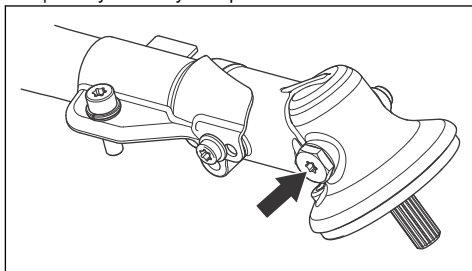

Консистентная смазка в угловой зубчатой передаче не нуждается в замене за исключением случаев выполнения ремонта.

Установка и снятие контргайки



ПРЕДУПРЕЖДЕНИЕ:

Остановите двигатель, наденьте защитные перчатки и обращайтесь с острыми краями режущего оборудования с осторожностью.

На некоторых типах режущего оборудования для крепления используется контргайка. Контргайка имеет левостороннюю резьбу.

- При сборке следует затягивать контргайку против направления вращения режущего оборудования.
- При разборке необходимо поворачивать контргайку в направлении вращения режущего оборудования.
- Используйте торцевой ключ с длинной ручкой для ослабления и затягивания контргайки. На рисунке стрелкой показан участок, откуда вы можете управлять торцевым ключом.

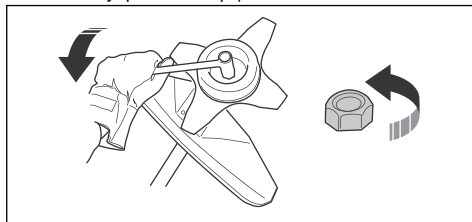

ПРЕДУПРЕЖДЕНИЕ: При ослаблении и затягивании контргайки существует риск травмирования лезвием. При выполнении этих

операций всегда обеспечивайте защиту рук, используя щиток ножа.

Примечание: Убедитесь, что вы не можете повернуть контргайку вручную. Замените гайку, если сопротивление нейлоновой прокладки не составляет минимум 1,5 Нм. Контргайку следует заменить после примерно 10-кратного использования.

Проверка свечи зажигания



ВНИМАНИЕ: Всегда используйте только указанный тип свечи. Использование неправильного типа свечи зажигания может привести к повреждению изделия.

- Проверьте свечу зажигания, если двигатель не набирает мощность, плохо заводится или плохо работает на холостых оборотах.
- Чтобы уменьшить риск появления нежелательного материала на электродах свечи зажигания, соблюдайте следующие инструкции:
 - a) Убедитесь в правильности регулировки частоты оборотов холостого хода.
 - b) Убедитесь, что используется надлежащая топливная смесь.
 - c) Убедитесь, что воздушный фильтр чист.
- Если свеча зажигания загрязнена, очистите ее и проверьте зазор между электродами, см. раздел *Технические данные на стр. 31*.

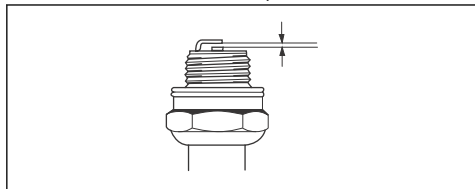

- При необходимости замените свечу зажигания.

Регулировка двигателя

Выполните следующие действия, если двигатель не работает надлежащим образом.

1. Подсоедините одобренное режущее оборудование, см. раздел *Принадлежности на стр. 32*.
2. Запустите двигатель.
3. Дайте изделию поработать в нормальных условиях в течение 3 минут.
4. Поднимите вверх режущее оборудование, полностью откройте дроссель на 30 секунд. Если вы используете головку триммера, убедитесь, что леска триммера обрезана ножом на щитке до необходимой длины.

Примечание: На этом этапе не выполняйте стрижку травы и резку веток.

5. Дайте изделию поработать в нормальных условиях, чтобы убедиться в исправности работы двигателя.
6. Если двигатель не работает надлежащим образом, повторите шаги 4 и 5 три раза.
7. Обратитесь к дилеру Husqvarna для выполнения регулировки/ремонта изделия, если двигатель не начал работать надлежащим образом после выполнения всех этих шагов.

Регулировка жиклера низких оборотов (L)

- Поверните жиклер низких оборотов по часовой стрелки до упора.

Примечание: Если изделие плохо разгоняется или если обороты холостого хода не соответствуют норме, поверните жиклер низких оборотов против часовой стрелки. Поверачивайте жиклер низких оборотов до тех пор, пока величина ускорения и обороты холостого хода не будут соответствовать норме.

Регулировка жиклера высоких оборотов (H)

На заводе устанавливаются настройки для работы двигателя на уровне моря. При большей высоте над уровнем моря в зависимости от погодных условий или температур может потребоваться регулировка жиклера высоких оборотов.

- Для регулировки поверните жиклер высоких оборотов.



ВНИМАНИЕ: Не поворачивайте винт жиклера высоких оборотов больше, чем позволяет ограничитель регулировки. Это может привести к повреждению поршня и цилиндра.

Регулировка частоты вращения при пусковом положении дросселя

1. Выберите режим холостого хода.
2. Нажмите фиксатор пускового положения дросселя. См. раздел *Запуск с помощью дроссельного регулятора со стопором дросселя при запуске на стр. 19*.

3. Если частота вращения при пусковом положении дросселя меньше 4000 об/мин, поворачивайте регулировочный винт (А) по часовой стрелке, пока режущее оборудование не начнет вращаться. Поверните регулировочный винт (А) еще на 1/2 оборота по часовой стрелке.

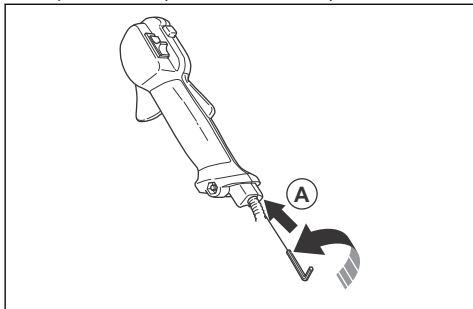

4. Если частота вращения при пусковом положении дросселя чрезмерно высокая, поворачивайте регулировочный винт (А) против часовой стрелки, пока режущее оборудование не остановится. Поверните регулировочный винт (А) еще на 1/2 оборота по часовой стрелке.

Регулировка оборотов холостого хода

Ваше изделие Husqvarna спроектировано и изготовлено по спецификациям, обеспечивающим снижение объема вредных выбросов.

- Перед регулировкой оборотов холостого хода убедитесь, что воздушный фильтр чистый, а крышка воздушного фильтра установлена.
- Отрегулируйте обороты холостого хода с помощью винта регулировки холостого хода Т, обозначенного меткой "Т".



ПРЕДУПРЕЖДЕНИЕ: Если режущее оборудование не останавливается в ходе регулировки оборотов холостого хода, обратитесь к ближайшему сервисному дилеру. Запрещается пользоваться изделием, пока не будет выполнена его надлежащая регулировка или ремонт.

- Скорость холостого хода правильная, если двигатель работает ровно во всех положениях. Скорость холостого хода должна быть ниже скорости, при которой режущее оборудование начинает вращаться.

1. Поворачивайте винт регулировки по часовой стрелке до тех пор, пока режущее оборудование не начнет вращаться.

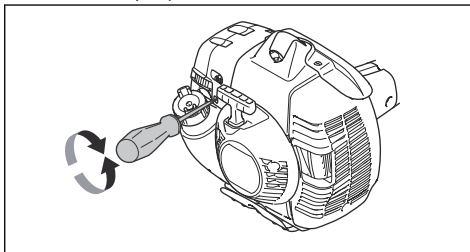

2. Затем поворачивайте винт регулировки против часовой стрелки, пока режущее оборудование не остановится.

Примечание: Рекомендованные обороты холостого хода см. в разделе *Технические данные* на стр. 31.

Заточка ножа и лезвия для травы



ПРЕДУПРЕЖДЕНИЕ:

Остановите двигатель. Используйте защитные перчатки.

- Правильную процедуру заточки ножа и лезвия для травы см. в инструкциях, поставляемых вместе с режущим оборудованием.
- Для сохранения балансировки все кромки должны быть заточены одинаково.
- Используйте плоский напильник с односторонним узором.

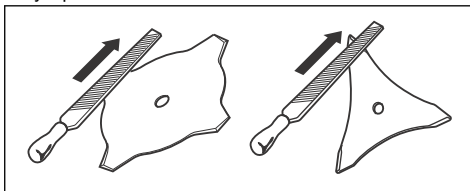

ПРЕДУПРЕЖДЕНИЕ:

Всегда утилизируйте поврежденные ножи. Не пытайтесь выпрямить изогнутый или перекошенный нож для его повторного использования.

Заточка режущего диска



ПРЕДУПРЕЖДЕНИЕ:

Остановите двигатель. Используйте защитные перчатки.

- Правильную процедуру заточки диска см. в инструкциях, поставляемых вместе с диском.

- Обеспечьте изделию и диску надлежащую опору при заточке диска.

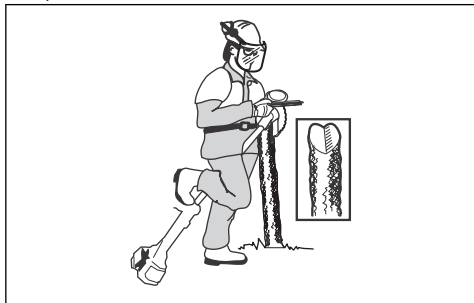

- Пользуйтесь круглым напильником на 5,5 мм с держателем.

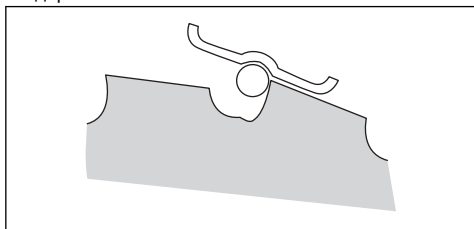

- Держите напильник под углом 15°.
- Затачивайте один зуб режущего диска вправо, а следующий зуб — влево, см. рисунок.

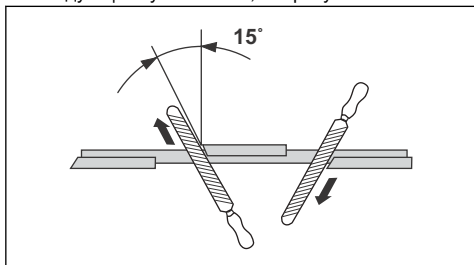

Примечание: Если диск сильно изношен, затачивайте кромки зубьев плоским напильником. Продолжите заточку круглым напильником.

- Для сохранения балансировки диска все кромки должны быть заточены одинаково.
- Отрегулируйте разводку режущего диска до 1 мм с помощью рекомендуемого инструмента для разводки. См. инструкции, поставляемые вместе с диском.

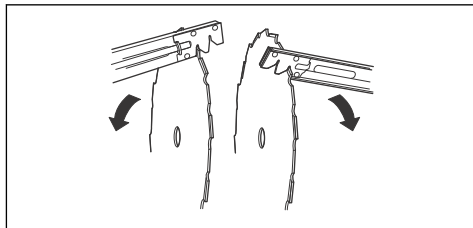

ПРЕДУПРЕЖДЕНИЕ: Всегда утилизируйте поврежденные ножи. Не пытайтесь выпрямить изогнутый или перекошенный нож для его повторного использования.

Поиск и устранение неисправностей

Двигатель не запускается

Проверка	Возможная причина	Порядок действий
Выключатель.	Выключатель находится в положении останова.	Обратитесь в авторизованный сервисный центр для замены выключателя.

Проверка	Возможная причина	Порядок действий
Собачки стартера.	Собачки стартера не могут свободно перемещаться.	Снимите крышку стартера и очистите область вокруг собачек стартера. См. раздел <i>Обзор изделия на стр. 2</i> .
		Обратитесь в авторизованный сервисный центр за помощью.
Топливный бак.	Топливо несоответствующего типа.	Опорожните топливный бак и залейте правильное топливо.
Свеча зажигания.	Свеча зажигания загрязнена или намочена.	Убедитесь, что свеча зажигания сухая и чистая.
	Неправильный зазор между электродами свечи зажигания.	Очистите свечу зажигания. Проверьте правильность зазора между электродами. Убедитесь, что свеча зажигания оснащена изоляцией радиопомех.
	Крепление свечи зажигания ослаблено.	Правильный зазор между электродами см. в технических данных. Затяните свечу зажигания.

Двигатель запускается, но затем снова останавливается

Проверка	Возможная причина	Порядок действий
Топливный бак	Топливо несоответствующего типа.	Опорожните топливный бак и залейте в него правильное топливо.
Воздушный фильтр	Засорен воздушный фильтр.	Очистите воздушный фильтр.

Транспортировка, хранение и утилизация

Транспортировка и хранение

- Следует хранить и транспортировать изделие и топливо таким образом, чтобы не было риска контакта подтеков или паров с искрами или открытым огнем, например, у электромашин, электродвигателей, электрических и силовых переключателей/нагревателей и котлов.
- Топливо всегда следует хранить и транспортировать в специальных емкостях, предназначенных для этой цели.
- Прежде чем направить изделие на длительное хранение, следует опорожнить топливный бак. Выясните на местной бензозаправочной станции, куда вы можете слить неизрасходованное топливо. Слейте жидкость из бака в подходящие емкости; выполняйте эту операцию в хорошо проветриваемом помещении.
- Убедитесь, что перед помещением изделия на длительное хранение оно было очищено и прошло полное техническое обслуживание.
- При транспортировке или хранении изделия на нем всегда должен быть установлен транспортировочный щиток для режущего оборудования.
- Надежно закрепите изделие на время транспортировки.
- Во избежание непроизвольного запуска двигателя колпачок свечи зажигания следует в обязательном порядке снимать при длительном хранении, если изделие будет оставлено без присмотра и при любом обслуживании.
- Дайте изделию остыть перед помещением его на хранение.

Утилизация

- Соблюдайте местное законодательство и действующие нормы в области переработки.
- Утилизируйте все химические вещества, такие как моторное масло или топливо, в сервисном центре или в специально предназначенном для этого месте.

- Если изделие больше не эксплуатируется, отправьте его дилеру Husqvarna или утилизируйте в пункте переработки.

Технические данные

Технические данные

	535RX	535RXT
Двигатель		
Объем цилиндра, см ³	34,6	24,6
Диаметр цилиндра, мм	38,0	38,0
Длина хода, мм	30,5	30,5
Обороты холостого хода, об/мин	2900	2900
Рекомендованные максимальные обороты, об/мин	11 500	11 500
Частота вращения выходного вала, об/мин	8220	8220
Макс. выходная мощность двигателя согласно ISO 8893, кВт / об/мин	1,60/8400	1,6/8400
Глушитель с каталитическим конвертером	Да	Да
Система зажигания с регулировкой частоты вращения	Да	Да
Система зажигания		
Свеча зажигания	Champion RCJ 6Y	Champion RCJ 6Y
Зазор между электродами, мм	0,5	0,5
Топливная система и система смазки		
Емкость топливного бака, л	0,6	0,6
Вес		
Без топлива, режущего оборудования и щитка, кг	6,1	6,7
Излучение шума ¹		
Уровень мощности звука, измеренный, дБ(А)	111	111
Уровень мощности шума, гарантированный L _{WA} дБ (А)	114	114

¹ Излучение шума в окружающую среду измеряется как мощность звука (L_{WA}) согласно директиве ЕС 2000/14/ЕС. Указанный уровень мощности звука для устройства измерен с оригинальным режущим оборудованием, дающим наивысший уровень. Разница между гарантированной и измеренной мощностью звука заключается в том, что гарантированная мощность звука включает результаты измерений как диапазон и их отклонение для устройств одной и той же модели согласно директиве 2000/14/ЕС.

	535RX	535RXT
Уровни шума ²		
Эквивалентный уровень шумового давления на уровне уха пользователя, измерен согласно EN ISO 11806 и ISO 22868, дБ(A):		
С головкой триммера (оригинальной)	95	95
С лезвием для травы (оригинальным)	95	95
Уровни вибрации ³		
Эквивалент уровней вибрации ($a_{hv,eq}$) на ручках, измерен согласно EN ISO 11806 и ISO 22867, м/с ² :		
С головкой триммера (оригинальной), слева/справа	3,0/3,4	2,4/3,1
С лезвием для травы (оригинальным), слева/справа	3,4/4,1	2,5/2,7

Принадлежности

Принадлежности 535RX

Соответствующие принадлежности	Тип принадлежности	Щиток режущего оборудования, арт. №
Центральное отверстие в лезвиях/ножах, Ø 25,4 мм		
Выходной вал с резьбой M12		
Лезвие для травы/нож для травы	Multi 255-3 (Ø 255, 3 зубца)	537 33 16-01
	Grass 255-4 (Ø 255, 4 зубца)	537 33 16-01
	Multi 275-4 (Ø 275, 4 зубца)	537 33 16-01
	Multi 300-3 (Ø 300, 3 зубца)	537 33 16-01
Режущий диск	Scarlet 200-22 (Ø 200, 22 зубца)	537 38 77-01
Пластмассовые ножи	Tricut Ø 300 мм (отдельные лезвия имеют номер детали 531 07 77-15)	537 33 16-01/537 34 94-01
Головка триммера	T35, T35 (леска Ø 2,4-3,0 мм)	537 33 16-01 / 537 34 94-01
	S35 (леска Ø 2,4-3,0 мм)	537 33 16-01 / 537 34 94-01
	T45x (леска Ø 2,7-3,3 мм)	537 33 16-01 / 537 34 94-01
	Trimmy S II (леска Ø 2,4-3,3 мм)	537 33 16-01 / 537 34 94-01
Опорная чашка	503 89 01-02	-

² Указанные данные об уровне шумового давления имеют типичный статистический разброс (стандартное отклонение) в 1,2 дБ (А).

³ Указанные данные об уровне вибрации имеют типичный статистический разброс (стандартное отклонение) 0,2 м/с².

Декларация соответствия ЕС

Декларация соответствия ЕС

Husqvarna AB, SE-561 82 Huskvarna, Швеция, тел.: +46-36-146500, настоящим заявляет, что кусторезы **Husqvarna 535RX, 535RXT** и с серийными номерами 2016 года и далее (год производства четко указан на паспортной табличке рядом с серийным номером) соответствуют требованиям ДИРЕКТИВЫ СОВЕТА ЕС:

- от 17 мая 2006 года "о механическом оборудовании" **2006/42/ЕС**
- от 26 февраля 2014 года "об электромагнитной совместимости" **2014/30/EU**
- от 8 мая 2000 года "относительно излучения шума в окружающую среду" **2000/14/ЕС**. Оценка соответствия нормам выполнена согласно Приложению V. Информация по эмиссии шума представлена в разделе "Технические характеристики".
- от 8 июня 2011 года "об ограничении использования определенных опасных веществ в электрическом и электронном оборудовании" **2011/65/EU**.

Применяются следующие стандарты:

EN ISO 12100:2010, EN ISO 11806-1:2011, ISO 14982:1998, CISPR 12:2007, EN 50581:2012

Организация SMP Svensk Maskinprovning AB, Box 7035, SE-750 07 Uppsala, Sweden, по собственному желанию осуществила типовую проверку от имени компании Husqvarna AB. Сертификатам присвоены номера: **SEC/09/2135 - 535RXT, SEC/09/2134 - 535RX**

Организация SMP Svensk Maskinprovning AB, Box 7035, SE-750 07 Uppsala, Sweden, также заверила соответствие приложению V Директивы совета 2000/14/EG.

Сертификату присвоен номер: **01/164/044, 01/164/046 - 535RXT, 01/164/045, 01/164/047 - 535RX**

Huskvarna, 2021-04-27



Пер Мартинссон (Pär Martinsson), директор Отдела разработок (уполномоченный представитель компании Husqvarna AB и ответственный за техническую документацию)



www.husqvarna.com

Оригинальные инструкции

1156004-56



2021-04-30